

# " PEARL "





## processor

by FREGIS



### SICHERHEITSHINWEISE

#### ANSCHLUSS UND WARTUNG:

-  SCHLIESSEN SIE DAS GERÄT NUR AN EINE ELEKTROANLAGE AN, DIE DEN VORSCHRIFTEN DER GELTENDEN NATIONALEN GESETZGEBUNG ENTSPRICHT.
-  STELLEN SIE SICHER, DASS DIE STECKDOSE ÜBER EINE FÜR DIE SPANNUNG UND NENNLEISTUNG DES GERÄTS AUSREICHENDE ERDUNG VERFÜGT (SIEHE DATEN AUF DEM TYPENSCHILD).
-  TRENNEN SIE VOR JEDER REINIGUNG DAS GERÄT VON DER STROMVERSORGUNG AB. WARTEN SIE, BIS DAS GERÄT VOLLKOMMEN ABGEKÜHLT IST. FÜR DIE REINIGUNG DES GERÄTS KEINE AGGRESSIVEN REINIGUNGS- ODER LÖSUNGSMITTEL JEDLICHER ART VERWENDEN.
-  STELLE SIE SICHER, DASS DAS GERÄT VOLLKOMMEN TROCKEN IST, BEVOR SIE ES WIEDER AN DIE STROMVERSORGUNG ANSCHLIESSEN. ACHTEN SIE DARAUF, DASS DIE LUFTEINLÄSSE AUF DEN DREI SCHEIBEN STETS FREI VON FREMDKÖRPERN JEDWEDER ART SIND.
-  DAS GERÄT NICHT IN DER NÄHE DER WASCHZONE ODER IN BEREICHEN MIT FREI FLIESSENDEM WASSER VERWENDEN.

**Achtung! Achten Sie bei der Montage unbedingt darauf, dass das Gerät derart montiert wird, dass es zur breiteren Seite des Fußes zeigt (siehe Abbildung). Dadurch erreicht man die optimale Stabilität. Wenn Sie das Gerät falsch herum montieren, könnte es kippen! Keine Garantie seitens des Herstellers bei unsachgemäßer Montage.**



-  DEFEKTE ODER FEHLFUNKTIONEN IMMER VON FACHKUNDIGEM UND QUALIFIZIERTEN PERSONAL BEHEBEN LASSEN

# " PEARL "

## processor

Made in Italy by FREGIS

# GEBRAUCHSANWEISUNG

SCHLIESSEN SIE DAS GERÄT AN DIE STECKDOSE AN (SIEHE SICHERHEITSHINWEISE). BETÄTIGEN SIE DEN HAUPTSCHALTER, DER SICH AUF DER DEM TASTENFELD GEGENÜBERLIEGENDEN UNTEREN SEITE BEFINDET. ALLE LED-LEUCHTEN WERDEN KURZ AUFLEUCHTEN UND ES WIRD EIN KURZER PIEPTON ZU HÖREN SEIN. DARAUFHIN WIRD AUF DEM DISPLAY EIN LEUCHTPUNKT AUFLEUCHTEN.

## Programme

**P** = Taste Programme

**S** = START \ STOP

## Die Auswahltaste „H“

erlaubt auch das Einsetzen einzelner Widerstände in Dreiergruppen (entweder die 3 größeren oder die 3 kleineren). Das ist besonders dienlich bei lokaler

Anwendung (Strähnen, Aufhellungen oder Kuren).

Dadurch erzielen Sie Ersparnisse im Stromverbrauch.

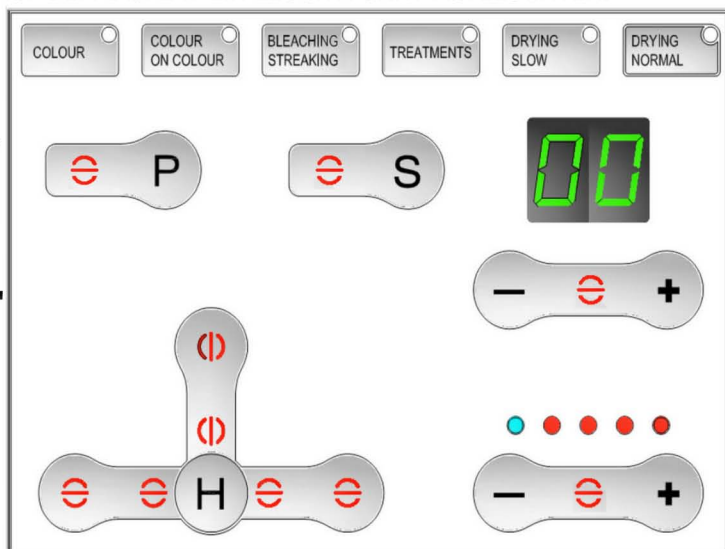

+ \ - **DISPLAY** = ZEIT  
+ \ - **LEDS** = TEMPERATURWERTE

SIE KÖNNEN NUN DAS DURCHZUFÜHRENDE TROCKENPROGRAMM AUSWÄHLEN. DAS GERÄT VERFÜGT ÜBER 6 GESPEICHERTE AUTOMATIKPROGRAMME MIT VOREINGESTELLTEN WERTEN, DIE ÜBER DAS WIEDERHOLTE DRÜCKEN DER TASTE P AUF EINFACHE WEISE AUSGEWÄHLT WERDEN KÖNNEN. DIE ZEIT- UND TEMPERATURWERTE JEDES PROGRAMMS WERDEN ÜBER DIE ENTSPRECHENDEN LED-LEUCHTEN ANGEZEIGT; DIE VOREINGESTELLTE TROCKENZEIT WIRD AUF DEM DISPLAY ANGEZEIGT. SOBALD SIE DAS GEWÜNSCHTE PROGRAMM EINGESTELLT HABEN, KÖNNEN SIE DAS GERÄT STARTEN, INDEM SIE AUF DIE TASTE START/STOP DRÜCKEN. FALLS NÖTIG, KÖNNEN SIE DIE ZEIT- UND TEMPERATURWERTE DES GEWÄHLTEN PROGRAMMS JEDERZEIT WÄHREND DES BETRIEBS ÄNDERN. IN DIESEM FALL BLINKT DIE LED-LEUCHE DES GEWÄHLTEN PROGRAMMS AUF, UM ANZUZEIGEN, DASS DAS PROGRAMM GEÄNDERT WURDE. SIE KÖNNEN DAS GERÄT AUCH MANUELL EINSTELLEN, INDEM SIE ÜBER DIE TASTEN + - DIE GEWÜNSCHTE TROCKENZEIT UND -TEMPERATUR AUSWÄHLEN: DURCH DRÜCKEN DER TASTE START/STOP WIRD DAS GERÄT IN BETRIEB GESETZT. IN BEIDEN FÄLLEN ZEIGT DAS AUFLEUCHTEN DER GRÜNEN LED-LEUCHE AN, DASS DAS GERÄT IN BETRIEB IST. ES IST NORMAL DASS DAS GEBLÄSE AM ENDE JEDES TROCKENZYKLUS EINIGE SEKUNDEN WEITERLÄUFT, UM DIE HEIZWIDERSTÄNDE UND SCHEIBEN DER SPINNE ABZUKÜHLEN .

## STAND-BY:

Nach einige Minuten Stillstand stellt sich das Gerät automatisch in die Stand-By Position.

Ein langsames Blinken des LED signalisiert den Stand-By-Modus.

Bei leichtem Druck auf eine Taste schaltet sich das Gerät ein und ist bereit für den Gebrauch.

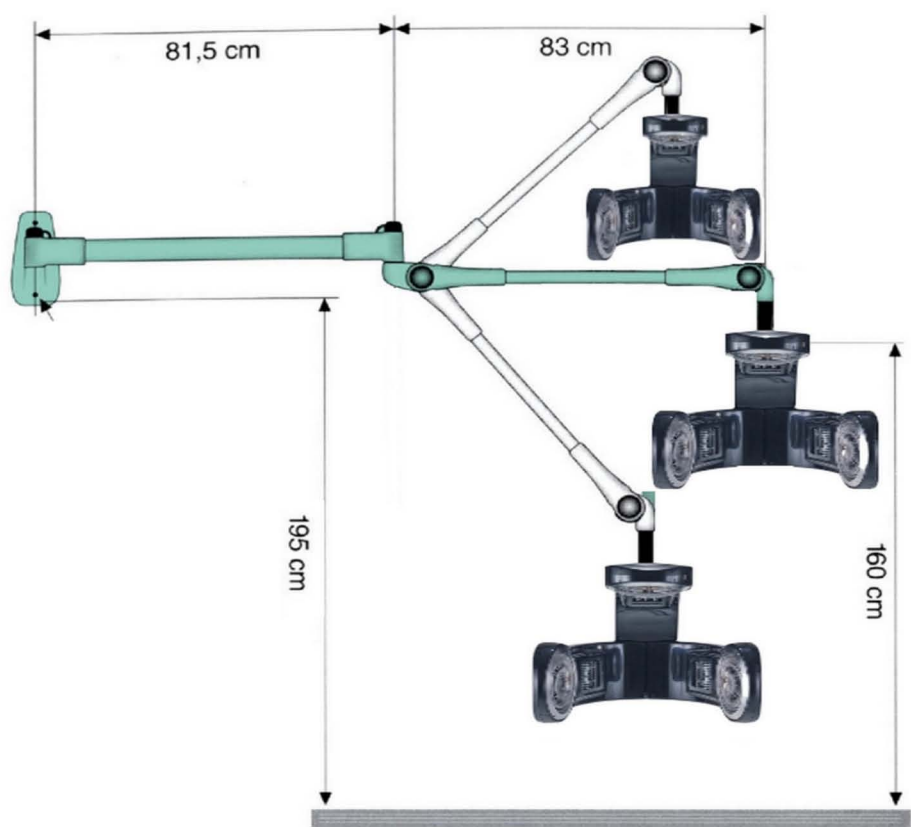

# "PEARL"

processor

by FREGIS

# "PEARL" processor

PROGRAMMTABELLE

PROG.	BESCHREIBUNG	TEMP.	MIN.
<b>1</b>	FARBOXIDATION	2	20'
<b>2</b>	TON IN TON	2	8'
<b>3</b>	STRÄHNEN	3	12'
<b>4</b>	BEHANDLUNGEN	3	10'
<b>5</b>	LANGSAMES TROCKNEN	4	35'
<b>6</b>	NORMALES TROCKNEN	5	25'
///	MANUELL	1-5	1-60'



**"PEARL"**  
processor  
by FREGIS

**FREGIS s r l**

via Toscana 36\38 Z. Ind. GELLO  
56025 Pontedera-(PISA) ITALIA  
tel 0039 0587 290506 - 291027

fax 0039 0587 291097

fregis.commercial@fregisitaly.com

www.fregisitaly.com

VERSORGUNGSSPANNUNG  
FREQUENZ  
MAXIMALE LEISTUNGS-AUFNAHME  
ISOLIERUNGSKLASSE

230Vac  
50Hz  
1740W  
1